



TERMÉKKATALÓGUS

2019

# BEMUTATKOZÁS

---

Tisztelt Partnerünk!

A Nett Front Kft. 2019. évi új katalógusát tartja kezében. Kiadványunk fő célja, hogy széles termékválasztékunk könnyen áttekinthető legyen, elősegítve ezzel az Ön munkáját.

Termékeink továbbra is a már megszokott magas minőségben, a legújabb technológiával készülnek. Fóliás frontjainkra – egyedülállóan – 5 év garanciát vállalunk.

Országos lefedettségű viszonteladói hálózatunk lehetővé teszi, hogy termékeink bárhol elérhetőek legyenek.

Aktuális információkkal kapcsolatban, illetve megrendelés esetén keresse fel megújult honlapunkat, ahol regisztrációt követően minden kérdésére választ talál.

[WWW.NETTFRONT.HU](http://WWW.NETTFRONT.HU)

Emellett kollégáink továbbra is készséggel állnak rendelkezésre.

Üdvözlettel:

a Nett Front Kft. munkatársai

Normál marásminták áttekintése .....	4
Mélymarású minták áttekintése .....	19
Uni és fautánzatú fóliás frontok és kiegészítő termékek .....	25
Kompakt termékcsalád – szuper matt fóliák .....	36
Magasfényű fóliás frontok és kiegészítő termékek .....	38
Antikolt frontok és kiegészítő termékek .....	40
Festett frontok .....	44
Festett MART frontok .....	46
IMPULSE termékcsalád – festett frontok .....	54
AKRIL frontok .....	56
Alukeretek .....	59
Általános információk .....	60

# IKONOK JELENTÉSE

Termékkínálatunk bemutatásánál az alábbi ikonokat alkalmazzuk:



uni és fautánzatú fólia színben elérhető



magasfényű fólia színben elérhető



magasfényű és matt festéssel is gyártjuk



KOMPAKT marásminták



Antikolva is gyártjuk (9 fóliaszín készíthető antikolással)



20 mm vastagságban készülő marásminták

A katalógus elkészítésében a  PIPER 3D tervezőprogramot használtuk.

# NORMÁL MARÁSÚ FRONTOK



Calvados

## A1/P

Technikai részletek	Ajtó	Fiók	Álló fiók	Üvegezhető ajtó
Magasság (mm)	247–2500	120–246	247–2500	294–2500
Szélesség (mm)	247–1200	270–1200	140–246	247–1200

Festett frontok esetében	Ajtó	Fiók	Álló fiók	Üvegezhető ajtó
Magasság (mm)	247–2500	120–246	247–2500	294–2500
Szélesség (mm)	247–900*	270–900*	140–246	247–900*

\* 1200 mm magasság felett a szélesség maximum 620 mm lehet!

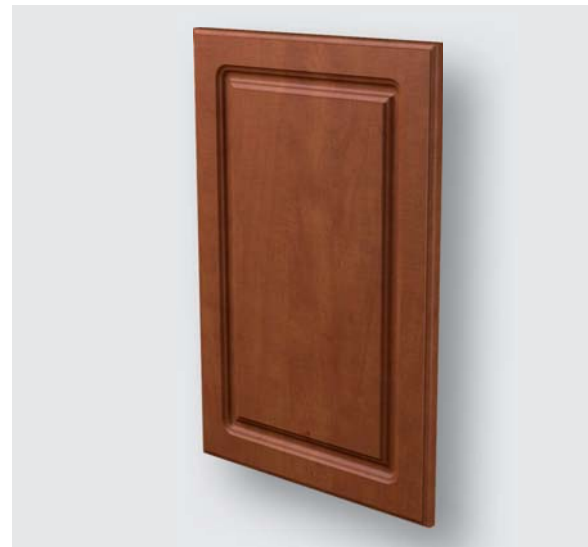
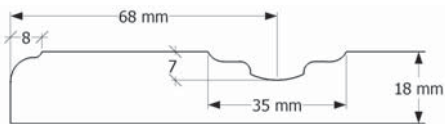

**Osztott üveges ajtó\* is rendelhető az alábbi méretekben (mm)**

mag.	szél.
590	
718	397, 447,
896	497, 597

\* Festve nem rendelhető!



Éger

## A2/P

Technikai részletek	Ajtó	Fiók	Álló fiók	Üvegezhető ajtó
Magasság (mm)	247–2500	120–246	247–2500	294–2500
Szélesség (mm)	247–1200	270–1200	140–246	247–1200

Festett frontok esetében	Ajtó	Fiók	Álló fiók	Üvegezhető ajtó
Magasság (mm)	247–2500	120–246	247–2500	294–2500
Szélesség (mm)	247–900*	270–900*	140–246	247–900*

\* 1200 mm magasság felett a szélesség maximum 620 mm lehet!

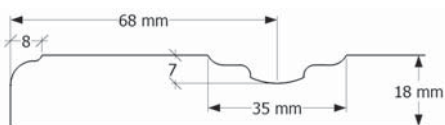

**Osztott üveges ajtó\* is rendelhető az alábbi méretekben (mm)**

mag.	szél.
590	
718	397, 447,
896	497, 597

\* Festve nem rendelhető!

# NORMÁL MARÁSÚ FRONTOK

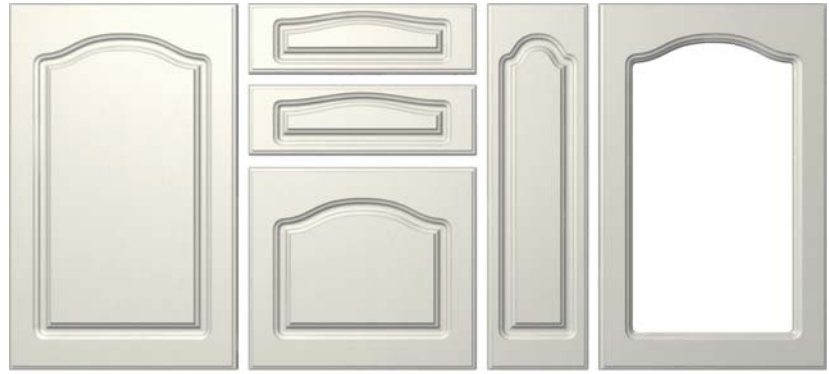

Erezett fehér

## A3/P

Technikai részletek	Ajtó	Fiók	Álló fiók	Üvegezhető ajtó
Magasság (mm)	247–2500	120–246	247–2500	294–2500
Szélesség (mm)	247–1200	270–1200	140–246	247–1200

Festett frontok esetében	Ajtó	Fiók	Álló fiók	Üvegezhető ajtó
Magasság (mm)	247–2500	120–246	247–2500	294–2500
Szélesség (mm)	247–900*	270–900*	140–246	247–900*

\* 1200 mm magasság felett a szélesség maximum 620 mm lehet!

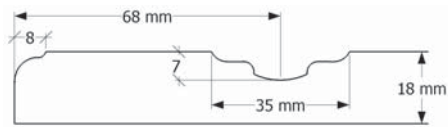

Osztott üveges ajtó\* is rendelhető az alábbi méretekben (mm)

mag.	szél.
590	
718	397, 447,
896	497, 597

\* Festve nem rendelhető!



Sonoma tölgy

## A4/Sz

Technikai részletek	Ajtó	Fiók	Álló fiók	Üvegezhető ajtó
Magasság (mm)	120–2500	120–2500	120–2500	294–2500
Szélesség (mm)	330–1200	330–1200	330–1200	247–1200

Festett frontok esetében	Ajtó	Fiók	Álló fiók	Üvegezhető ajtó
Magasság (mm)	247–2500	120–246	247–2500	294–2500
Szélesség (mm)	247–900*	270–900*	140–246	247–900*

\* 1200 mm magasság felett a szélesség maximum 620 mm lehet!



# NORMÁL MARÁSÚ FRONTOK

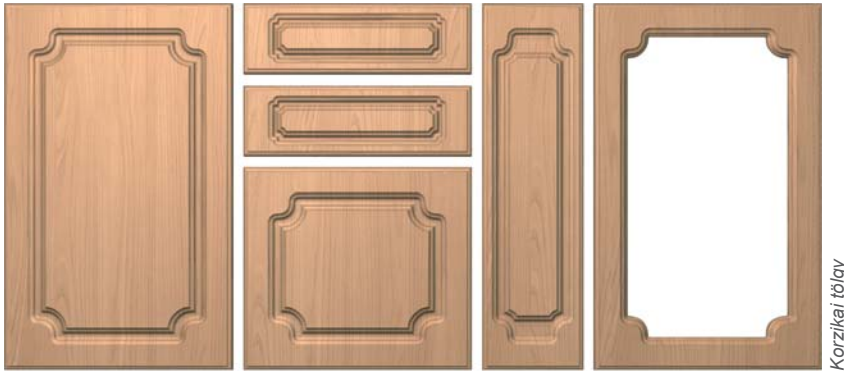

## A5/P

Technikai részletek	Ajtó	Fiók	Álló fiók	Üvegezhető ajtó
Magasság (mm)	247–2500	120–246	247–2500	294–2500
Szélesség (mm)	247–1200	270–1200	140–246	247–1200

Festett frontok esetében	Ajtó	Fiók	Álló fiók	Üvegezhető ajtó
Magasság (mm)	247–2500	120–246	247–2500	294–2500
Szélesség (mm)	247–900*	270–900*	140–246	247–900*

\* 1200 mm magasság felett a szélesség maximum 620 mm lehet!

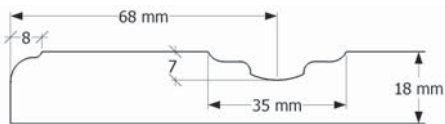

## A6/P

Technikai részletek	Ajtó	Fiók	Álló fiók	Üvegezhető ajtó
Magasság (mm)	247–2500	120–246	247–2500	294–2500
Szélesség (mm)	247–1200	270–1200	140–246	247–1200

Festett frontok esetében	Ajtó	Fiók	Álló fiók	Üvegezhető ajtó
Magasság (mm)	247–2500	120–246	247–2500	294–2500
Szélesség (mm)	247–900*	270–900*	140–246	247–900*

\* 1200 mm magasság felett a szélesség maximum 620 mm lehet!

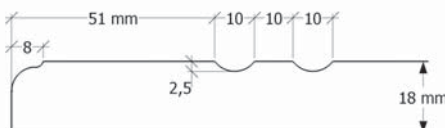

# NORMÁL MARÁSÚ FRONTOK

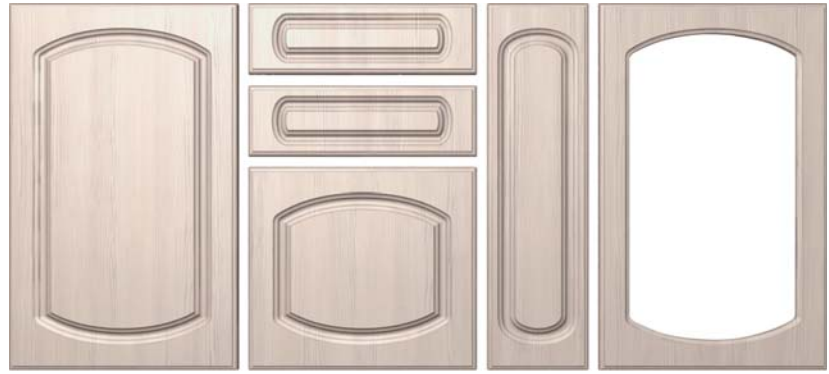

Erezett krém

## A8/P

Technikai részletek	Ajtó	Fiók	Álló fiók	Üvegezhető ajtó
Magasság (mm)	247–2500	120–246	247–2500	294–2500
Szélesség (mm)	247–1200	270–1200	140–246	247–1200

Festett frontok esetében	Ajtó	Fiók	Álló fiók	Üvegezhető ajtó
Magasság (mm)	247–2500	120–246	247–2500	294–2500
Szélesség (mm)	247–900*	270–900*	140–246	247–900*

\* 1200 mm magasság felett a szélesség maximum 620 mm lehet!

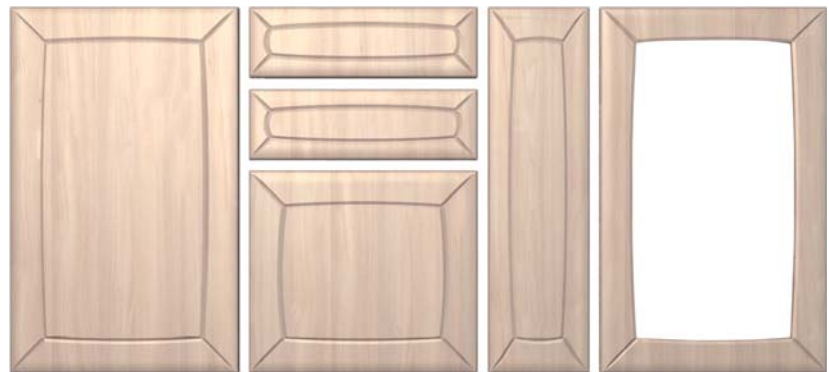
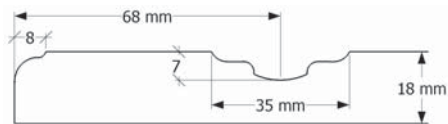

Fehértett akác

## A10/Sz

Technikai részletek	Ajtó	Fiók	Álló fiók	Üvegezhető ajtó
Magasság (mm)	247–2500	120–246	247–2500	294–2500
Szélesség (mm)	247–1200	270–1200	140–246	247–1200

Festett frontok esetében	Ajtó	Fiók	Álló fiók	Üvegezhető ajtó
Magasság (mm)	247–2500	120–246	247–2500	294–2500
Szélesség (mm)	247–900*	270–900*	140–246	247–900*

\* 1200 mm magasság felett a szélesség maximum 620 mm lehet!

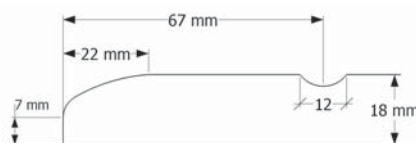



# NORMÁL MARÁSÚ FRONTOK



Konyhak kitámi szil



## A11/P

Technikai részletek	Ajtó	Fiók	Álló fiók	Üvegezhető ajtó
Magasság (mm)	247–2500	120–246	247–2500	294–2500
Szélesség (mm)	247–1200	270–1200	140–246	247–1200

Festett frontok esetében	Ajtó	Fiók	Álló fiók	Üvegezhető ajtó
Magasság (mm)	247–2500	120–246	247–2500	294–2500
Szélesség (mm)	247–900*	270–900*	140–246	247–900*

\* 1200 mm magasság felett a szélesség maximum 620 mm lehet!

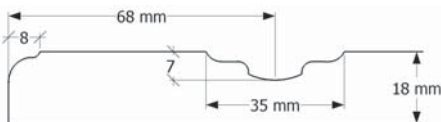

Fenyő



## A12/R6

Technikai részletek	Ajtó	Fiók	Álló fiók	Üvegezhető ajtó
Magasság (mm)	247–2500	120–246	247–2500	294–2500
Szélesség (mm)	247–1200	270–1200	140–246	247–1200

Festett frontok esetében	Ajtó	Fiók	Álló fiók	Üvegezhető ajtó
Magasság (mm)	247–2500	120–246	247–2500	294–2500
Szélesség (mm)	247–900*	270–900*	140–246	247–900*

\* 1200 mm magasság felett a szélesség maximum 620 mm lehet!

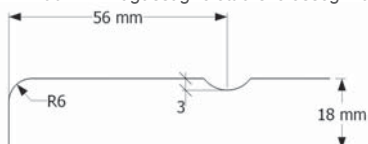

# NORMÁL MARÁSÚ FRONTOK

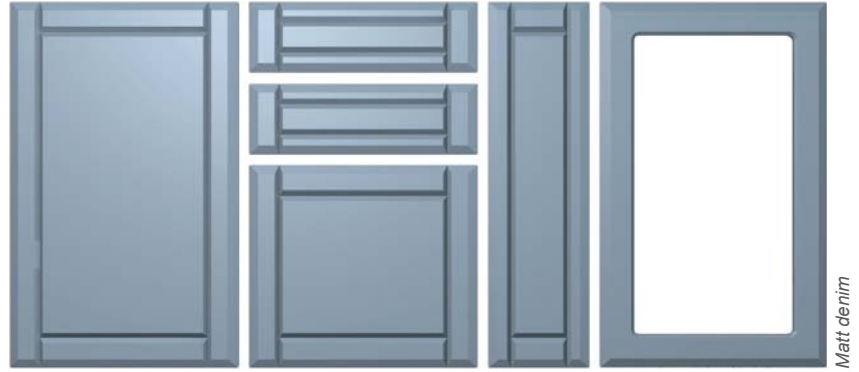

## A17/Sz

Technikai részletek	Ajtó	Fiók	Álló fiók	Üvegezhető ajtó
Magasság (mm)	247–2500	120–246	247–2500	294–2500
Szélesség (mm)	247–1200	270–1200	140–246	247–1200

Festett frontok esetében	Ajtó	Fiók	Álló fiók	Üvegezhető ajtó
Magasság (mm)	247–2500	120–246	247–2500	294–2500
Szélesség (mm)	247–900*	270–900*	140–246	247–900*

\* 1200 mm magasság felett a szélesség maximum 620 mm lehet!

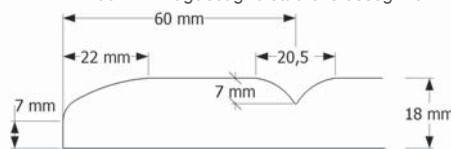

## A18/Sz

Technikai részletek	Ajtó	Fiók	Álló fiók	Üvegezhető ajtó
Magasság (mm)	247–2500	120–246	247–2500	294–2500
Szélesség (mm)	247–1200	270–1200	140–246	247–1200

Festett frontok esetében	Ajtó	Fiók	Álló fiók	Üvegezhető ajtó
Magasság (mm)	247–2500	120–246	247–2500	294–2500
Szélesség (mm)	247–900*	270–900*	140–246	247–900*

\* 1200 mm magasság felett a szélesség maximum 620 mm lehet!

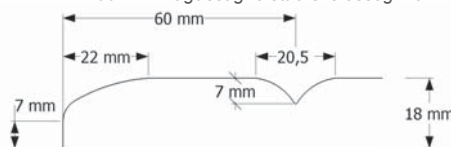

# NORMÁL MARÁSÚ FRONTOK



Barna hegyi tölgy



## A19/Sz

Technikai részletek	Ajtó	Fiók	Álló fiók	Üvegezhető ajtó
Magasság (mm)	247–2500	120–246	247–2500	294–2500
Szélesség (mm)	247–1200	270–1200	140–246	247–1200

Festett frontok esetében	Ajtó	Fiók	Álló fiók	Üvegezhető ajtó
Magasság (mm)	247–2500	120–246	247–2500	294–2500
Szélesség (mm)	247–900*	270–900*	140–246	247–900*

\* 1200 mm magasság felett a szélesség maximum 620 mm lehet!

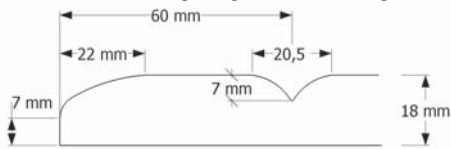

Natur Samremo



## A22/Sz

Technikai részletek	Ajtó	Fiók	Álló fiók	Üvegezhető ajtó
Magasság (mm)	247–2500	120–246	247–2500	294–2500
Szélesség (mm)	247–1200	270–1200	140–246	247–1200

Festett frontok esetében	Ajtó	Fiók	Álló fiók	Üvegezhető ajtó
Magasság (mm)	247–2500	120–246	247–2500	294–2500
Szélesség (mm)	247–900*	270–900*	140–246	247–900*

\* 1200 mm magasság felett a szélesség maximum 620 mm lehet!

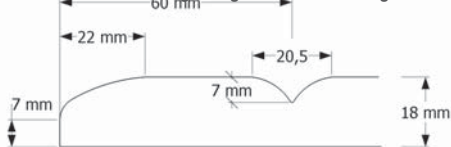

# NORMÁL MARÁSÚ FRONTOK



Magyaró

## A23/R6

Technikai részletek	Ajtó	Fiók	Álló fiók	Üvegezhető ajtó
Magasság (mm)	247–2500	120–246	247–2500	294–2500
Szélesség (mm)	247–1200	270–1200	140–246	247–1200

Festett frontok esetében	Ajtó	Fiók	Álló fiók	Üvegezhető ajtó
Magasság (mm)	247–2500	120–246	247–2500	294–2500
Szélesség (mm)	247–900*	270–900*	140–246	247–900*

\* 1200 mm magasság felett a szélesség maximum 620 mm lehet!

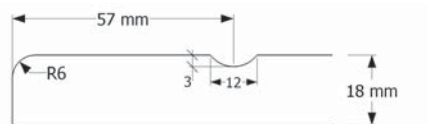

Columbiái magyaró

## A28/Sz

Technikai részletek	Ajtó	Fiók	Álló fiók	Üvegezhető ajtó
Magasság (mm)	247–2500	120–246	247–2500	294–2500
Szélesség (mm)	247–1200	270–1200	140–246	247–1200

Festett frontok esetében	Ajtó	Fiók	Álló fiók	Üvegezhető ajtó
Magasság (mm)	247–2500	120–246	247–2500	294–2500
Szélesség (mm)	247–900*	270–900*	140–246	247–900*

\* 1200 mm magasság felett a szélesség maximum 620 mm lehet!

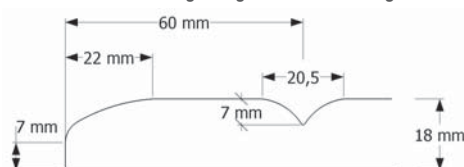

# NORMÁL MARÁSÚ FRONTOK



Pácolt tölgy



## A29/Sz

Technikai részletek	Ajtó	Fiók	Álló fiók	Üvegezhető ajtó
Magasság (mm)	247–2500	120–246	247–2500	294–2500
Szélesség (mm)	247–1200	270–1200	140–246	247–1200

Festett frontok esetében	Ajtó	Fiók	Álló fiók	Üvegezhető ajtó
Magasság (mm)	247–2500	120–246	247–2500	294–2500
Szélesség (mm)	247–900*	270–900*	140–246	247–900*

\* 1200 mm magasság felett a szélesség maximum 620 mm lehet!

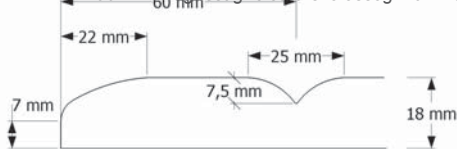

Santana világos tölgy



## A31/P

Technikai részletek	Ajtó	Fiók	Álló fiók	Üvegezhető ajtó
Magasság (mm)	270–2500	120–269	297–2500	294–2500
Szélesség (mm)	270–1200	270–1200	147–269	270–1200

Festett frontok esetében	Ajtó	Fiók	Álló fiók	Üvegezhető ajtó
Magasság (mm)	270–2500	120–269	297–2500	294–2500
Szélesség (mm)	270–900*	270–900*	147–269	270–900*

\* 1200 mm magasság felett a szélesség maximum 620 mm lehet!

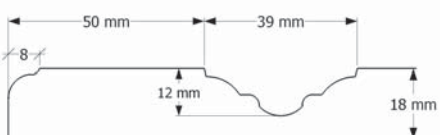

**Osztott üveges ajtó\* is rendelhető az alábbi méretekben (mm)**

mag.	szél.
590	397, 447,
718	497, 597
896	

\* Festve nem rendelhető!

# NORMÁL MARÁSÚ FRONTOK



Porcelán

## A33/R3 (K33/R3)

Technikai részletek	Ajtó	Fiók	Álló fiók	Üvegezhető ajtó
Magasság (mm)	120–2500	120–2500	120–2500	294–2500
Szélesség (mm)	330–1200	330–1200	330–1200	247–1200

Festett frontok esetében	Ajtó	Fiók	Álló fiók	Üvegezhető ajtó
Magasság (mm)	247–2500	120–246	247–2500	294–2500
Szélesség (mm)	247–900*	270–900*	140–246	247–900*

\* 1200 mm magasság felett a szélesség maximum 620 mm lehet!



NETTFRONT  
KOMPAKT



Mattn grafit

## A40/F

Technikai részletek	Ajtó	Fiók	Álló fiók	Üvegezhető ajtó
Magasság (mm)	247–2500	120–246	247–2500	294–2500
Szélesség (mm)	247–1200	270–1200	140–246	247–1200

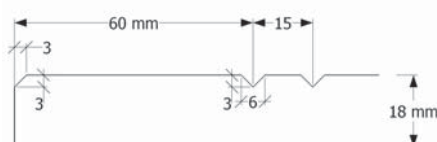

# NORMÁL MARÁSÚ FRONTOK



## A44/R3

Technikai részletek	Ajtó	Fiók	Álló fiók	Üvegezhető ajtó
Magasság (mm)	247–2500	120–246	247–2500	294–2500
Szélesség (mm)	247–1200	270–1200	140–246	247–1200

Festett frontok esetében	Ajtó	Fiók	Álló fiók	Üvegezhető ajtó
Magasság (mm)	247–2500	120–246	247–2500	294–2500
Szélesség (mm)	247–900*	270–900*	140–246	247–900*

\* 1200 mm magasság felett a szélesség maximum 620 mm lehet!

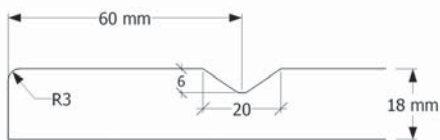

## A45/R3

Technikai részletek	Ajtó	Fiók	Álló fiók	Üvegezhető ajtó
Magasság (mm)	247–2500	120–246	247–2500	294–2500
Szélesség (mm)	247–1200	270–1200	140–246	247–1200

Festett frontok esetében	Ajtó	Fiók	Álló fiók	Üvegezhető ajtó
Magasság (mm)	247–2500	120–246	247–2500	294–2500
Szélesség (mm)	247–900*	270–900*	140–246	247–900*

\* 1200 mm magasság felett a szélesség maximum 620 mm lehet!

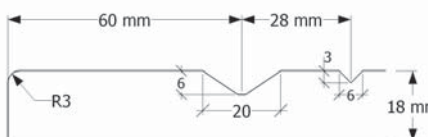

# NORMÁL MARÁSÚ FRONTOK



Matr cappuccino

## A104/R3

Technikai részletek	Ajtó	Fiók	Álló fiók	Üvegezhető ajtó
Magasság (mm)	247–2500	120–246	247–2500	294–2500
Szélesség (mm)	247–1200	270–1200	140–246	247–1200

Festett frontok esetében	Ajtó	Fiók	Álló fiók	Üvegezhető ajtó
Magasság (mm)	247–2500	120–246	247–2500	294–2500
Szélesség (mm)	247–900*	270–900*	140–246	247–900*

\* 1200 mm magasság felett a szélesség maximum 620 mm lehet!

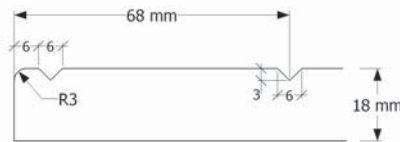

Matr kasmír

## K111/D

Technikai részletek	Ajtó	Fiók	Álló fiók	Üvegezhető ajtó
Magasság (mm)	247–2500	120–246	247–2500	294–2500
Szélesség (mm)	247–1200	270–1200	140–246	247–1200

Festett frontok esetében	Ajtó	Fiók	Álló fiók	Üvegezhető ajtó
Magasság (mm)	247–2500	120–246	247–2500	294–2500
Szélesség (mm)	247–900*	270–900*	140–246	247–900*

\* 1200 mm magasság felett a szélesség maximum 620 mm lehet!

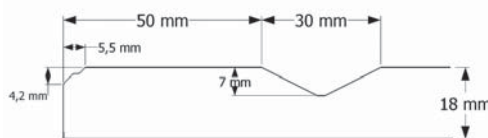

**NETTFRONT**  
KOMPAKT





# NORMÁL MARÁSÚ FRONTOK



Mat, jégfehér



## K113/D

Technikai részletek	Ajtó	Fiók	Álló fiók	Üvegezhető ajtó
Magasság (mm)	247–2500	120–246	247–2500	294–2500
Szélesség (mm)	247–1200	270–1200	140–246	247–1200

Festett frontok esetében	Ajtó	Fiók	Álló fiók	Üvegezhető ajtó
Magasság (mm)	247–2500	120–246	247–2500	294–2500
Szélesség (mm)	247–900*	270–900*	140–246	247–900*

\* 1200 mm magasság felett a szélesség maximum 620 mm lehet!

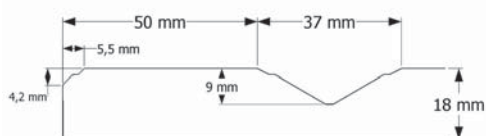

**NETTFRONT**  
KOMPAKT



Mat, kagyló



## K114/D

Technikai részletek	Ajtó	Fiók	Álló fiók	Üvegezhető ajtó
Magasság (mm)	247–2500	120–246	247–2500	294–2500
Szélesség (mm)	247–1200	270–1200	140–246	247–1200

Festett frontok esetében	Ajtó	Fiók	Álló fiók	Üvegezhető ajtó
Magasság (mm)	270–2500	120–269	297–2500	294–2500
Szélesség (mm)	270–900*	270–900*	147–269	270–900*

\* 1200 mm magasság felett a szélesség maximum 620 mm lehet!

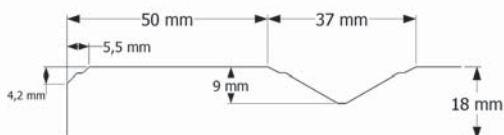

**NETTFRONT**  
KOMPAKT



# NORMÁL MARÁSÚ FRONTOK

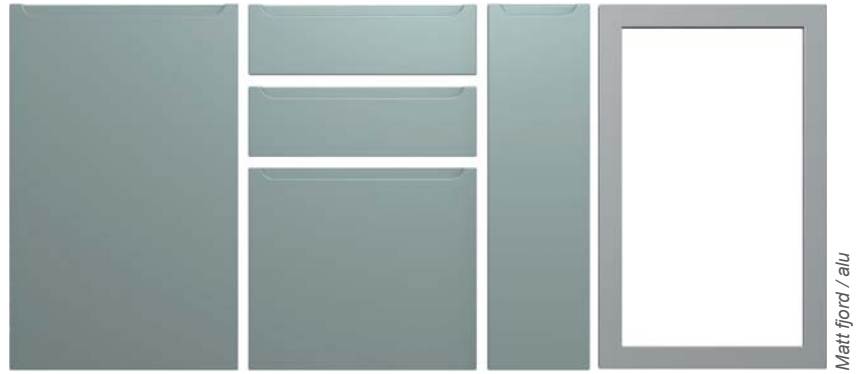

## K34/R3

Technikai részletek	Ajtó	Fiók	Álló fiók	Üvegezhető ajtó
Magasság (mm)	120–2500	120–2500	330–2500	alukeret
Szélesség (mm)	330–1200	330–1200	140–1200	alukeret

A legkisebb méret fogantyúval 140 x 330 mm

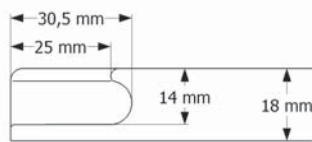

## K37/R3

Technikai részletek	Ajtó	Fiók	Álló fiók	Üvegezhető ajtó
Magasság (mm)	120–2500	120–2500	330–2500	alukeret
Szélesség (mm)	330–1200	330–1200	140–1200	alukeret

A legkisebb méret fogantyúval 140 x 330 mm

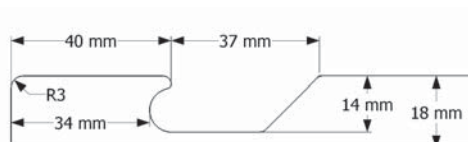

# MÉLY MARÁSÚ FRONTOK



Erezett bama moor tölgy



## A61/P

Technikai részletek	Ajtó	Fiók	Álló fiók	Üvegezhető ajtó
Magasság (mm)	270–2500	120–269	297–2500	294–2500
Szélesség (mm)	270–1200	270–1200	147–269	270–1200



Osztott üveges ajtó\* is rendelhető az alábbi méretekben (mm)

mag.	szél.
590	
718	397, 447,
896	497, 597

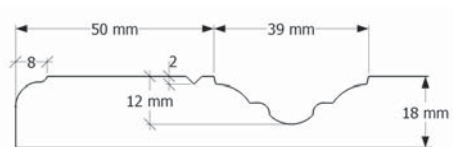

Matt világos szürke



## A62/P

Technikai részletek	Ajtó	Fiók	Álló fiók	Üvegezhető ajtó
Magasság (mm)	270–2500	120–269	297–2500	294–2500
Szélesség (mm)	270–1200	270–1200	147–269	270–1200

Festett frontok esetében	Ajtó	Fiók	Álló fiók	Üvegezhető ajtó
Magasság (mm)	270–2500	120–269	297–2500	294–2500
Szélesség (mm)	270–900*	270–900*	147–269	270–900*

\* 1200 mm magasság felett a szélesség maximum 620 mm lehet!

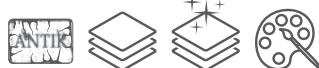
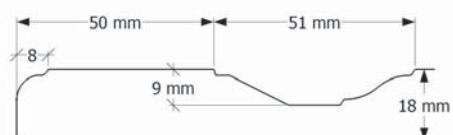

Osztott üveges ajtó\* is rendelhető az alábbi méretekben (mm)

mag.	szél.
590	
718	397, 447,
896	497, 597

\* Festve nem rendelhető!

# MÉLY MARÁSÚ FRONTOK



Rusztikus fehér

## A63/P

Technikai részletek	Ajtó	Fiók	Álló fiók	Üvegezhető ajtó
Magasság (mm)	270–2500	120–269	297–2500	294–2500
Szélesség (mm)	270–1200	270–1200	147–269	270–1200

Festett frontok esetében	Ajtó	Fiók	Álló fiók	Üvegezhető ajtó
Magasság (mm)	270–2500	120–269	297–2500	294–2500
Szélesség (mm)	270–900*	270–900*	147–269	270–900*

\* 1200 mm magasság felett a szélesség maximum 620 mm lehet!

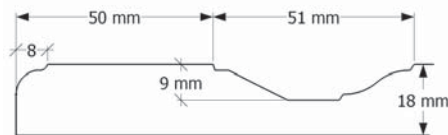

Natur kitami szil

## A70/P

Technikai részletek	Ajtó	Fiók	Álló fiók	Üvegezhető ajtó
Magasság (mm)	270–2500	120–269	297–2500	294–2500
Szélesség (mm)	270–1200	270–1200	147–269	270–1200

Festett frontok esetében	Ajtó	Fiók	Álló fiók	Üvegezhető ajtó
Magasság (mm)	270–2500	120–269	297–2500	294–2500
Szélesség (mm)	270–900*	270–900*	147–269	270–900*

\* 1200 mm magasság felett a szélesség maximum 620 mm lehet!

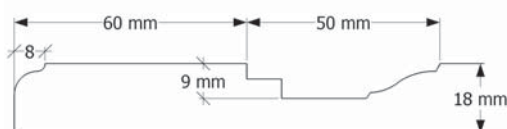

# MÉLY MARÁSÚ FRONTOK

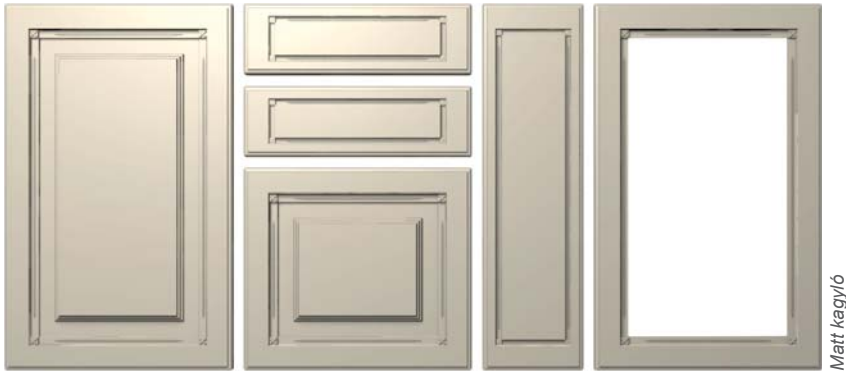

## A71/P

Technikai részletek	Ajtó	Fiók	Álló fiók	Üvegezhető ajtó
Magasság (mm)	270–2500	120–269	297–2500	294–2500
Szélesség (mm)	270–1200	270–1200	147–269	270–1200

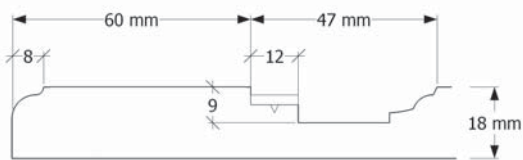

## A72/P

Technikai részletek	Ajtó	Fiók	Álló fiók	Üvegezhető ajtó
Magasság (mm)	270–2500	120–269	297–2500	294–2500
Szélesség (mm)	270–1200	270–1200	147–269	270–1200

Festett frontok esetében	Ajtó	Fiók	Álló fiók	Üvegezhető ajtó
Magasság (mm)	270–2500	120–269	297–2500	294–2500
Szélesség (mm)	270–900*	270–900*	147–269	270–900*

\* 1200 mm magasság felett a szélesség maximum 620 mm lehet!

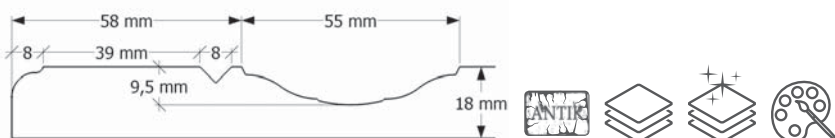

# MÉLY MARÁSÚ FRONTOK



Cseresznye

## A73/P

Technikai részletek	Ajtó	Fiók	Álló fiók	Üvegezhető ajtó
Magasság (mm)	270–2500	120–269	297–2500	294–2500
Szélesség (mm)	270–1200	270–1200	147–269	270–1200

Festett frontok esetében	Ajtó	Fiók	Álló fiók	Üvegezhető ajtó
Magasság (mm)	270–2500	120–269	297–2500	294–2500
Szélesség (mm)	270–900*	270–900*	147–269	270–900*

\* 1200 mm magasság felett a szélesség maximum 620 mm lehet!

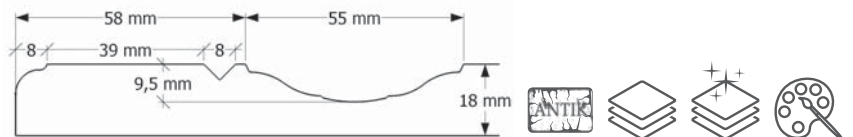

100 éves tölgy

## A74/P

Technikai részletek	Ajtó	Fiók	Álló fiók	Üvegezhető ajtó
Magasság (mm)	270–2500	120–269	297–2500	294–2500
Szélesség (mm)	270–1200	270–1200	147–269	270–1200

Festett frontok esetében	Ajtó	Fiók	Álló fiók	Üvegezhető ajtó
Magasság (mm)	270–2500	120–269	297–2500	294–2500
Szélesség (mm)	270–900*	270–900*	147–269	270–900*

\* 1200 mm magasság felett a szélesség maximum 620 mm lehet!

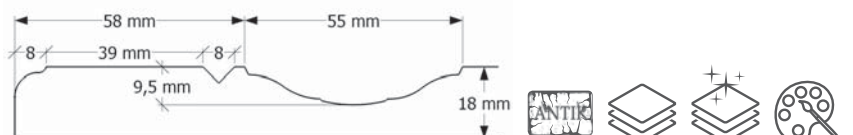

# MÉLY MARÁSÚ FRONTOK



## A76/P

Technikai részletek	Ajtó	Fiók	Álló fiók	Üvegezhető ajtó
Magasság (mm)	270–2500	120–269	297–2500	294–2500
Szélesség (mm)	270–1200	270–1200	147–269	270–1200

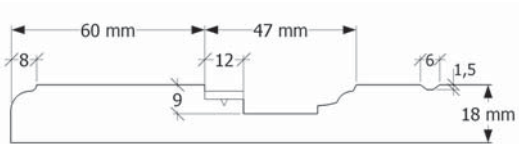

## A78/P

Technikai részletek	Ajtó	Fiók	Álló fiók	Üvegezhető ajtó
Magasság (mm)	270–2500	120–269	297–2500	294–2500
Szélesség (mm)	270–1200	270–1200	147–269	270–1200

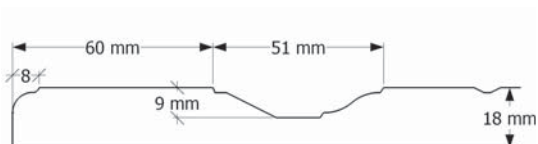

# MÉLY MARÁSÚ FRONTOK – Keretes ajtók

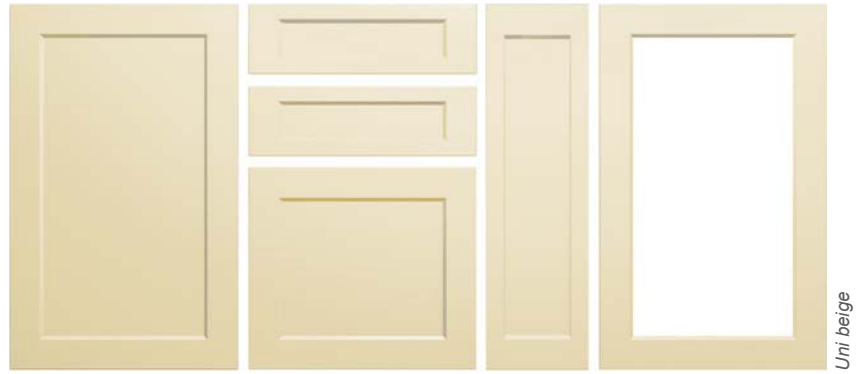

## K161/K/R3\*

Technikai részletek	Ajtó	Fiók	Álló fiók	Üvegezhető ajtó
Magasság (mm)	247–2500	120–246	247–2500	294–2500
Szélesség (mm)	247–1200	270–1200	140–246	247–1200

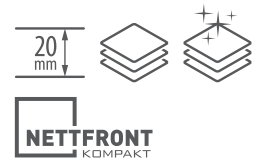

\* Épített ajtó, 16+4 mm MDF-lapból összeállítva.  
 Natúr kivitelben nem rendelhető!



## K162/K/R3\*

Technikai részletek	Ajtó	Fiók	Álló fiók	Üvegezhető ajtó
Magasság (mm)	247–2500	120–246	247–2500	294–2500
Szélesség (mm)	247–1200	270–1200	140–246	247–1200

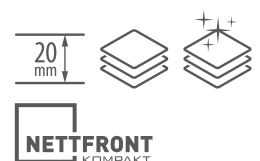
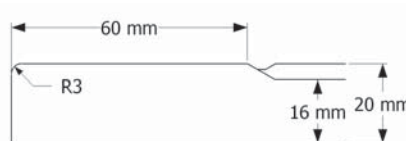

\* Épített ajtó, 16+4 mm MDF-lapból összeállítva.  
 Natúr kivitelben nem rendelhető!





Gyártási határidő: 10 munkanap



Hordozó: 18 mm / 20 mm vastag, E1 minőségű, hátoldalon fehérre laminált MDF-lap.  
Ragasztó: HENKEL vízbázisú, környezetbarát ragasztó.  
Bevonóanyag: 0,4 mm vastag PVC fólia



Max. magasság 2500 mm, max. szélesség 1200 mm.

Marásmintával min. magasság 120 mm, min. ajtószélesség 247 mm, kivéve: A5, A31, A61, A62, A63, A70, A71, A72, A73, A74, A76, A78 marásmintáknál, ahol 270 mm. Az ennél keskenyebb ajtókat állófiók-mintával, 147 mm-nél kisebb szélesség esetén marásminta nélkül készítjük.

120 mm-től 236 mm magasságig automatikusan fiók marásmintával, 237 mm-től ajtó marásmintával készítjük a termékeket, kivéve: A5, A31, A61, A62, A63, A70, A71, A72, A73, A74, A76, A78 marásmintáknál, ahol 270 mm magasságtól gyártjuk ajtó marásmintával. Ha alacsonyabb ajtót, vagy magasabb fiókot szeretne, kérjük, jelezze írásban!

A fordított száliránynál a rendelhető legnagyobb magasság 1200 mm!

K34 mintánál a legkisebb méret fogantyúval 140 x 330 mm.

60 mm-nél keskenyebb alkatrészt nem gyártunk, kivéve a széria pillérléceket (47 mm).



Osztott üveges ajtó csak rá vonatkozó szériaméreteken és csak a jelzett marásmintákkal rendelhető (A1, A2, A3, A31, A61, A62).

60 °C hő felett a fólia zsugorodik. Ezt a bútor készítése során figyelembe kell venni.

A frontok intenzív hőnek való kitétele fólialeváláshoz vezethet, ezért szereléskor hőelvezető használata ajánlott.

Az állófiók és a fiók marásminták a legtöbb marásminta esetén a keskeny keretszélesség miatt nem pántolhatók.

A marásminta áttekintésnél az uni és fautánzatú fóliákkal gyártható marásmintákat

 ikonnal jelöltük.

**5év**  
**GARANCIA**

# FÓLIASZÍNEK

 **NETTFRONT**  
KOMPAKT Matt jégfehér

 **NETTFRONT**  
KOMPAKT Matt kagyló

 **NETTFRONT**  
KOMPAKT Matt kashmir

 **NETTFRONT**  
KOMPAKT Matt világos szürke

 **NETTFRONT**  
KOMPAKT Matt északi jeges szürke

 **NETTFRONT**  
KOMPAKT Matt cappucino

 **NETTFRONT**  
KOMPAKT Matt denim

 **NETTFRONT**  
KOMPAKT Matt fjord

 **NETTFRONT**  
KOMPAKT Matt grafit

Uni fehér

Uni beige

Antikolva is rendelhető!



Uni bordó

Porcelán

Erezett fehér

# FÓLIASZÍNEK

Fenyő

Cseresznye

Antikolva is rendelhető!



Mokka cseresznye

Calvados

Antikolva is rendelhető!



Korzikai tölgy

Pácolt tölgy

Antikolva is rendelhető!



100 éves tölgy

Sonoma tölgy

Éger

Mogyoró

Antikolva is rendelhető!



Dohánybarna dió

Antikolva is rendelhető!



Erezett matt fehér

# FÓLIASZÍNEK

Rusztikus fehér

Fehérített akác

Tajgai nyír

Antikolva is rendelhető!



Rusztikus magnólia

Erezett krém

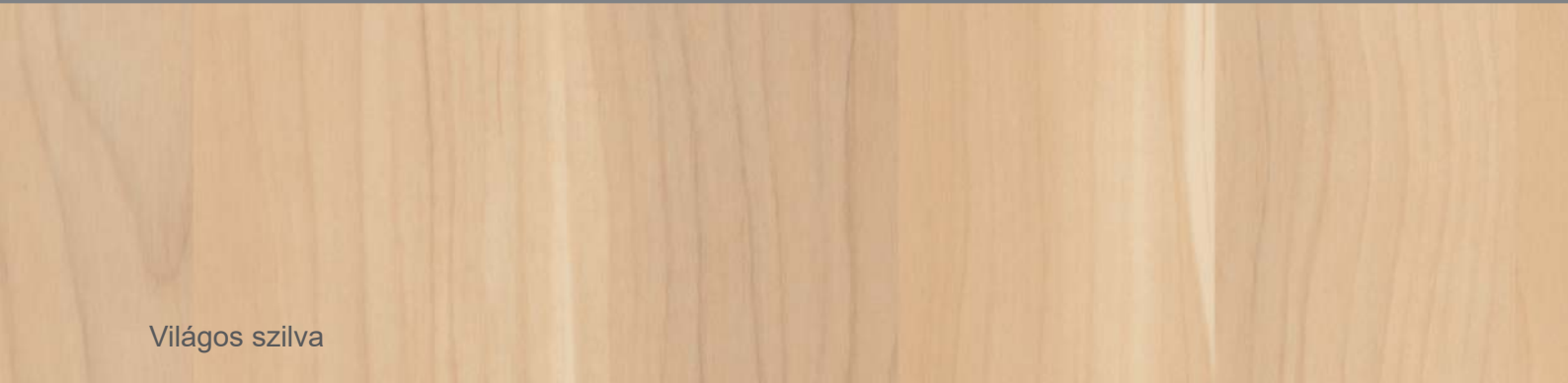

Világos szilva



Erezett barna moor tölgy



Santana világos tölgy



Santana sötét tölgy



Homok Sanremo

# FÓLIASZÍNEK



Rusztikus Sanremo



Natúr Sanremo



Északi meszes kőris



Barna sangallo



Natúr kitami szil

ÚJ



Konyak kitami szil ÚJ

**MEGSZÜNT!**

Kashmir bükk

Barna sonoma tölgy

Umbr meszes kőris

Rusztikus cappuccino

# FÓLIASZÍNEK



Sivatagi tölgy



Natúr hegyi tölgy



Barna hegyi tölgy



Vulkán tölgy



Columbiai mogyoró

# FÓLIÁS KIEGÉSZÍTŐ ELEMEEK

## Párkánylécek

Csak szériaprofillal és szálméretben rendelhetők!

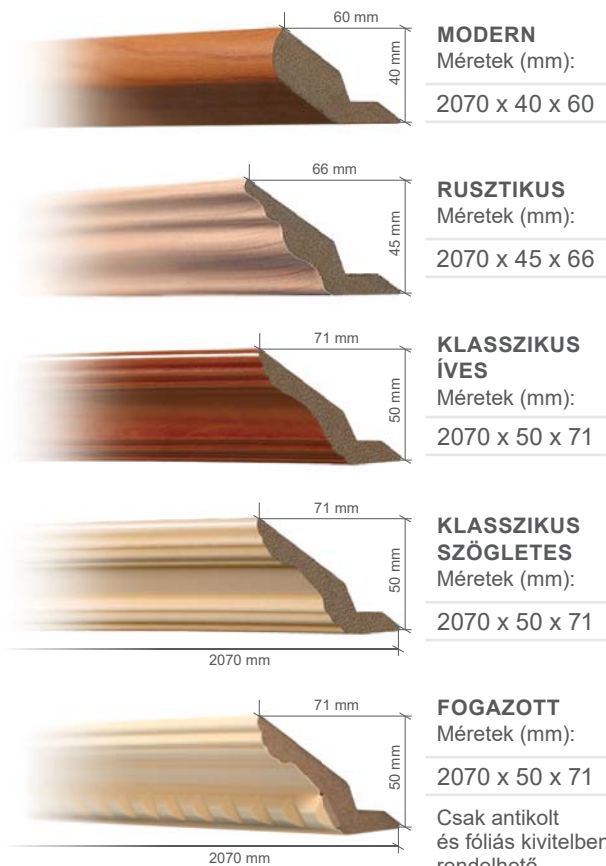

## Pillérlécek

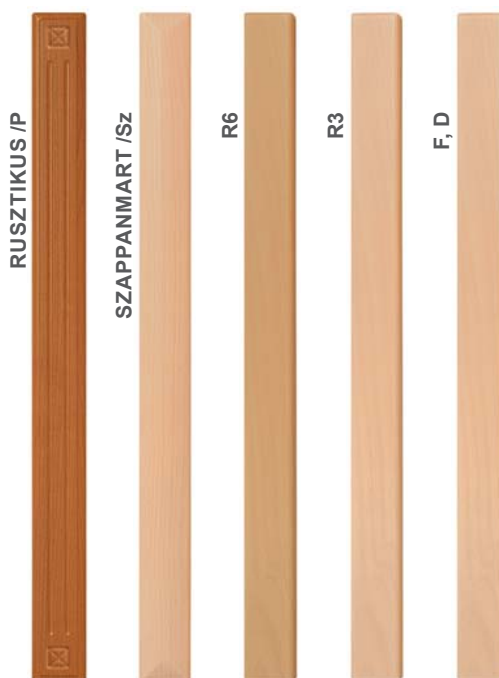

Méretek (mm):

mag.	szél.
358	
590	
718	47
896	
1296	

## Palacktartó

Élmegmunkálás: P, Sz, R3, R6, F, D



Méretek (mm):

mag.	szél.
	247
75	297
	347
	397

Egyedi hossz méretben is rendelhető 298–1200 mm között.

## Fénylécek

Csak szériaprofillal és szálméretben rendelhetők!



## Alkalmazott élmarások:

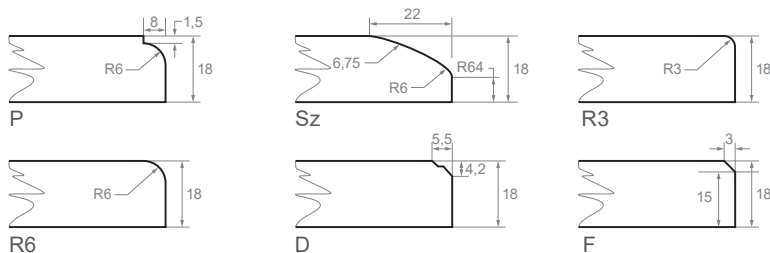

P = plattolt  
Sz = szappanmárt  
R3 = 3 mm-es lekerekítéssel  
R6 = 6 mm-es lekerekítéssel  
D = duplafózolt  
F = fózolt

Kis méretű kiegészítő termékek csak élmarással rendelhetők a jelölt mérethatarokon belül, m<sup>2</sup>-áron



# KOMPAKT TERMÉKCSALÁD – Fóliás frontok

Amennyiben **NETTFRONT** KOMPAKT logóval ellátott marásmintát párosít ugyanezzel a logóval jelölt fóliaszínnel, akkor cégünk lényegesen kedvezőbb árat biztosít a megrendelt frontokra.

A képlet egyszerű:

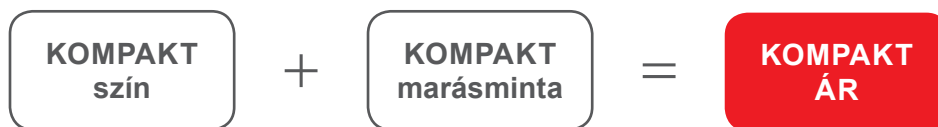

Minden egyéb paraméter, így a gyártási határidő, a méretkorlátozások is megegyeznek az uni és fautánzatú fóliás termékekre vonatkozókkal (lásd 25. oldal)

**A KOMPAKT logóval ellátott színek rendelhetők a kínálatunkban szereplő egyéb marásmintával is. Ugyanígy a KOMPAKT lógóval ellátott marásminták rendelhetők a kínálatunkban szereplő egyéb színeinkkel is. Ezekben az esetekben a KOMPAKT ár nem érvényes!**

## Párkánylécek

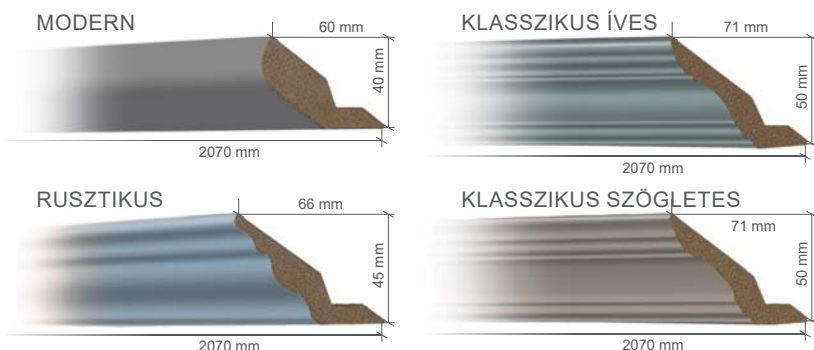

## Fénylécek

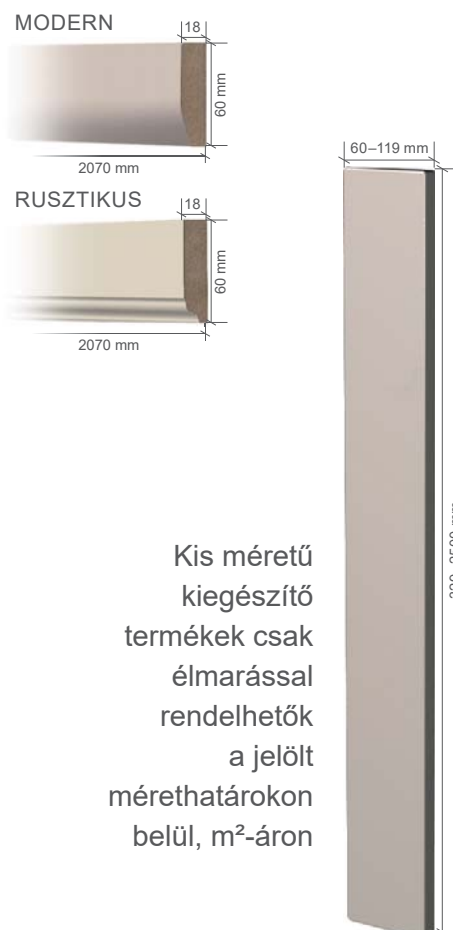

## Pillérlécek

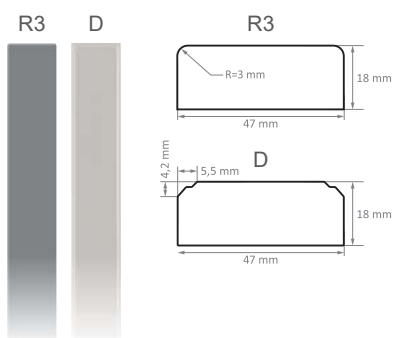

Méretetek (mm):

mag.	szél.
358	
590	
718	47
896	
1296	

Kis méretű kiegészítő termékek csak élmarással rendelhetők a jelölt mérethatárokon belül, m<sup>2</sup>-áron

329-2500 mm

# KOMPAKT TERMÉKCSALÁD – Fóliás frontok

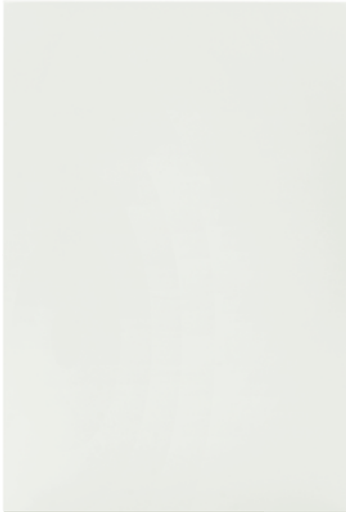

*Matt jégfehér*

**K33/R3**



*Matt kagyló*

**K111/D**



*Matt kashmir*

**K34/R3**



*Matt világos szürke*

**K37/R3**



*Matt északi jéges szürke*

**K113/D**



*Matt cappuccino*

**K114/D**



*Matt denim*

**K161K/R3**



*Matt fford*

**K162K/R3**



*Matt grafit*

**K33/R3**



# MAGASFÉNYŰ FÓLIÁS FRONTOK



Gyártási határidő: 10 munkanap



Hordozó 18 mm E1 minőségű, hátoldalon fehérre laminált MDF-lap

Bevonóanyag: 0,5 mm vastag magasfényű PVC fólia

Ragasztó: HENKEL vízbázisú környezetbarát ragasztó



Max. magasság 2500 mm, max. szélesség 1200 mm.

Marásmintával min. magasság 120 mm, min. ajtószélesség 247 mm,

kivéve: A5, A31, A61, A62, A63, A70, A71, A72, A73, A74, A76, A78 marásmintáknál, ahol 270 mm. Az ennél keskenyebb ajtókat állófiók-mintával, 147 mm-nél kisebb szélesség esetén marásminta nélkül készítjük.

120 mm-től 236 mm magasságig automatikusan fiók marásmintával, 237 mm-től ajtó marásmintával készítjük a termékeket, kivéve: A5, A31, A61, A62, A63, A70, A71, A72, A73, A74, A76, A78 marásmintáknál, ahol 270 mm magasságól gyártjuk ajtó marásmintával.

Ha alacsonyabb ajtót, vagy magasabb fiókot szeretne, kérjük, jelezze írásban!

Egyedi fiók min. szélessége 270 mm.

60 mm-nél keskenyebb alkatrészt nem gyártunk, kivéve a széria pillérléceket (47 mm).

Marásmintával a minimum méret 140 x 330 mm.



Osztott üveges ajtó csak rá vonatkozó szériaméretekből és csak a jelzett marásmintákkal rendelhető (A1, A2, A3, A31, A61, A62).

60 °C hő felett a fólia zsugorodik. Ezt a bútorkészítése során figyelembe kell venni.

A frontok intenzív hőnek való kitétele fólialeváláshoz vezethet, ezért szereléskor hőelvezető használata ajánlott.

Az állófiók és a fiók marásminták a legtöbb marásminta esetén a keskeny keretszélesség miatt nem pántolhatók.

A marásminta áttekintésnél a magasfényű fóliázható marásmintákat  ikonnal jelöltük.





Magasfényű fehér

Magasfényű krém

Magasfényű latte

Magasfényű Ferrari piros

Magasfényű bordó

Magasfényű antracit

Magasfényű fekete



A fóliás frontok antikolása egy kézzel végzett utólagos felületkezelés, ami az ajtóknak egy egyedi patinát kölcsönöz azzal, hogy kiemeli a marásminta szegleteit és a fautánzatú fóliák erezetét.



Gyártási határidő: 10 munkanap



Hordozó: 18 mm vastag, E1 minőségű, hátoldalon fehérre laminált MDF-lap.

Ragasztó: HENKEL vízbázisú, környezetbarát ragasztó.

Bevonóanyag: 0,4 mm vastag PVC fólia.

Felületkezelő anyag: a frontoldalon poliészter-poliuretán és akril lakkokkal felületkezelve, melyek kiváló minőségű és keménységű felületet alkotnak.



Max. magasság 2500 mm, max. szélesség 1200 mm.

Marásmintával min. magasság 120 mm, min. ajtószélesség 247 mm

Az ennél keskenyebb ajtókat állófiók-mintával, 147 mm-nél kisebb szélesség esetén marásminta nélkül készítjük.

120 mm-től 269 mm magasságig automatikusan fiók marásmintával,

270 mm-től ajtó marásmintával készítjük a termékeket.

Ha alacsonyabb ajtót, vagy magasabb fiókot szeretne, kérjük, jelezze írásban!

60 mm-nél keskenyebb alkatrészt nem gyártunk, kivéve a széria pillérléceket (47 mm).

Marásmintával a minimum méret 140 x 330 mm.



60 °C hő felett a fólia zsugorodik. Ezt a bútor készítése során figyelembe kell venni.

A frontok intenzív hőnek való kitétele fólialeváláshoz vezethet, ezért szereléskor hőelvezető használata ajánlott.

Az állófiók és a fiók marásminták a keskeny keretszélesség miatt nem pántolhatók.

A marásminta áttekintésnél az antikoláshoz használt mintákat  ikonnal jelöltük.

Fóliás színeknél ugyanezzel az ikonnal jelöltük az antikoláshoz használt színeket.







Antikolt mogyoró  
(A62/P)



Antikolt konyak  
dohánybarna dió (A63/P)



Antikolt calvados  
(A70/P)



Antikolt beige  
(A71/P)



Antikolt tajgai nyír  
(A72/P)



Antikolt cseresznye  
(A73/P)



Antikolt világos  
pácolt tölgy (A74/P)



Antikolt világos  
dohánybarna dió (A76/P)



Antikolt konyak  
pácolt tölgy (A78/P)

## Párkánylécek

Csak szériaprofillal és szálméterben rendelhetők!

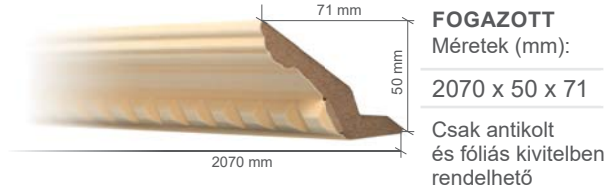
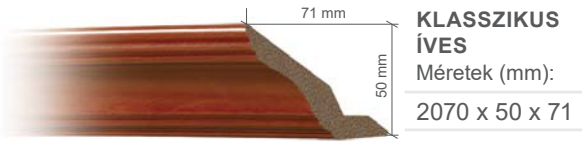
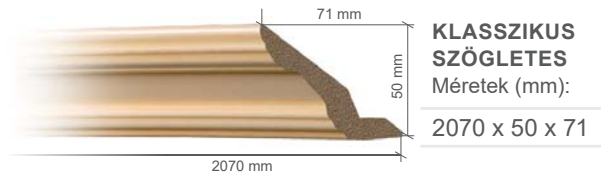
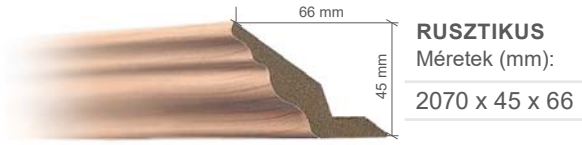

## Palacktartó

Élmegmunkálás: P



Méretek (mm):

mag.	szél.
	247
75	297
	347
	397

Egyedi hossz méretben is rendelhető 298–1200 mm között.

## Fényléc

Csak szériaprofillal és szálméterben rendelhetők!



**RUSZTIKUS**  
Méretek (mm):  
2070 x 60

## Pillérlécek



Méretek (mm):

mag.	szél.
358	
590	
718	47
896	
1296	



Alkalmazott élmarás:

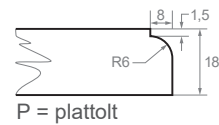

Kis méretű kiegészítő termékek csak élmarással rendelhetők a jelölt mérethatárokon belül, m<sup>2</sup>-áron



Gyártási határidő: 20 munkanap



Hordozó: 18 mm vastag, E1 minőségű, hátoldalon fehérre laminált MDF-lap.  
Felületkezelő anyag: a frontoldalon poliészter-poliuretán és akril lakkokkal felületkezelve, melyek kiváló minőségű és keménységű felületet alkotnak.



Felületi fényesség: magasfény 88~95 gloss  
matt 8~12 gloss



Maximum magasság 2500 mm.  
1200 mm magasságig a maximum szélesség 900 mm.  
1201–2500 mm magasság között a maximum szélesség 620 mm.

Minimum magasság 120 mm (ez alatt kis méretű kiegészítő kategória).  
Minimum szélesség 330 mm.



A 48. oldalon kezdődő színekben, valamint RAL és NCS színekben is rendelhető.  
RAL, NCS szín rendelése esetén, kérjük, vegye fel a kapcsolatot ügyfélszolgálatunkkal!  
RAL, NCS színek esetén minimum 1 m<sup>2</sup> ajtót kiszámlázunk!  
Osztott üveges ajtó festve nem rendelhető!  
**Utánrendelés esetén minimális színárnyalatbeli eltérés lehetséges!**



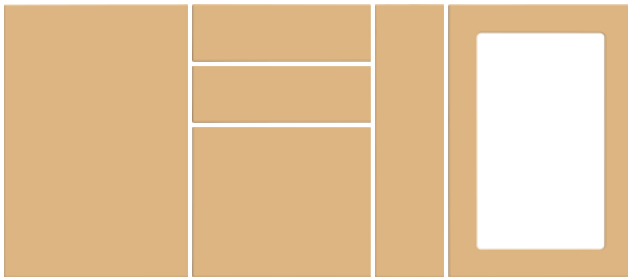

**A33/R1** Nett 06 selyemfényű



**A33/R2** Nett 37 magasfényű

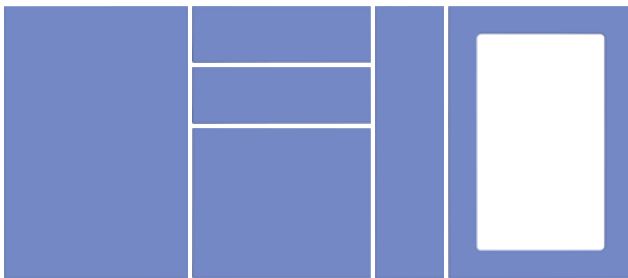

**A33/R3** Nett 44 magasfényű

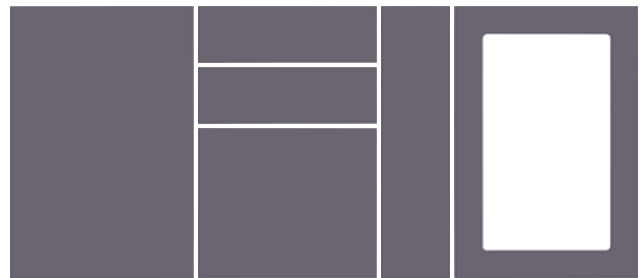

**A33/R3** Nett 18 magasfényű

## Pillérléc

Méretek (mm):

mag.	szél.
358	
590	
718	47
896	
1296	

Választható  
élmegmunkálások:  
R1, R2, R3

Felületi fényesség:  
– magasfény  
88–95 gloss

– selyemfényű  
8~12 gloss

## Párkánylécek

Csak szériaprofillal és szálméretben rendelhetők!



### KLASSZIKUS ÍVES ÉS SZÖGLETES

Méretek (mm):

2070 x 50 x 71



### MODERN

Méretek (mm):

2070 x 40 x 60

## Fénylécek

Csak szériaprofillal és szálméretben rendelhetők!



### RUSZTIKUS

Méretek (mm):

2070 x 60



### MODERN

Méretek (mm):

2070 x 60

Kis méretű  
kiegészítő  
termékek csak  
élmarással  
rendelhetők  
a jelölt  
mérethatárokon  
belül, m<sup>2</sup>-áron

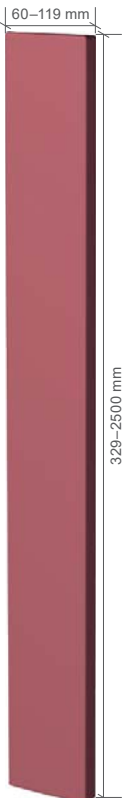

R3



Színösszeállítás: A33/R3 NETT 62 magassfényű



Színösszeállítás: A39/R3 NETT 62 magassfényű



# FESTETT MART FRONTOK



Gyártási határidő: 20 munkanap



Hordozó: 18 mm vastag, E1 minőségű, hátoldalon fehérre laminált MDF-lap.  
Felületkezelő anyag: a frontoldalon poliészter-poliuretán és akril lakkokkal felületkezelve, melyek kiváló minőségű és keménységű felületet alkotnak.



Felületi fényesség: magasfény 88~95 gloss  
matt 8~12 gloss



Maximum magasság 2500 mm.

1200 mm magasságig a maximum szélesség 900 mm.

1201–2500 mm magasság között a maximum szélesség 620 mm.

Marásmintával min. magasság 120 mm, min. ajtószélesség 270 mm.

Az ennél keskenyebb ajtókat állófiók-mintával, 147 mm-nél kisebb szélesség esetén marásminta nélkül készítjük

120 mm-től 236 mm magasságig automatikusan fiók marásmintával, 237 mm-től ajtó marásmintával készítjük a termékeket. Ha alacsonyabb ajtót, vagy magasabb fiókot szeretne, kérjük, jelezze írásban!

Marásmintával a minimum méret 140 x 330 mm.



Fogantyúmart ajtó üvegezve nem rendelhető.

A fogantyúmart ajtót csak R3 élmegmunkálással gyártjuk!

A fogantyúmart ajtóknál a fogantyúmarás a magassági vagy a szélességi méretbe is kérhető felár nélkül, de kérjük, megrendelésén egyértelműen jelezze, hogy hová szeretné a marást! A fogantyúmarás alapesetben mindig az egyik szélességi méretbe kerül.

A 48. oldalon kezdődő színekben, valamint RAL és NCS színekben is rendelhető.

RAL, NCS szín rendelése esetén, kérjük, vegye fel a kapcsolatot ügyfélszolgálatunkkal!

RAL, NCS színek esetén minimum 1 m<sup>2</sup> ajtót kiszámlázunk!

**Utánrendelés esetén minimális színárnyalatbeli eltérés lehetséges!**

Az állófiók és a fiók marásminták a legtöbb marásminta esetén a keskeny keretszélesség miatt nem pántolhatók.

A marásminta áttekintésnél a festhető marásmintákat  ikonnal jelöljük.





További festhető marásminták a katalógus 5–22. oldalán ikonnal jelezve.

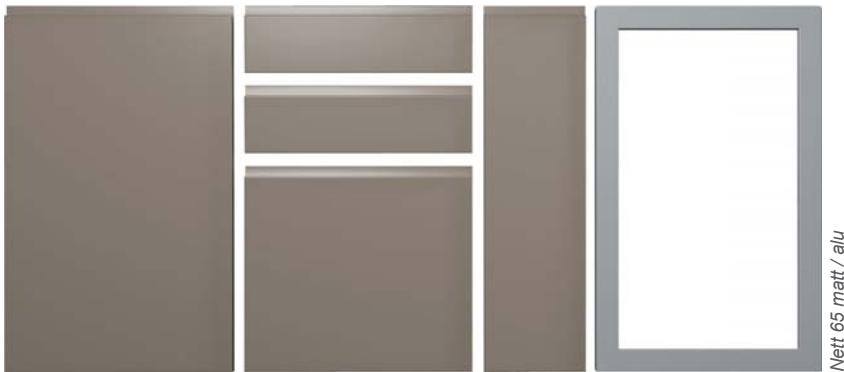

## Fogantyúmart (A36/R3)

Technikai részletek	Ajtó	Fiók	Álló fiók	Üvegezhető ajtó
Magasság (mm)	120–2500	120–2500	330–2500	alukeret
Szélesség (mm)	330–900*	330–900*	120–900*	alukeret

A legkisebb méret fogantyúval 140 x 330 mm

\* 1200 mm magasság felett a szélesség maximum 620 mm lehet!

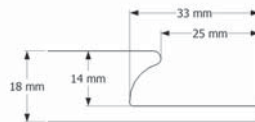

A62/P



A3/P

### Pillérléc

Méretek (mm):

mag.	szél.
358	
590	
718	47
896	
1296	

Választható  
élmegmunkálások:  
R1, R2, R3, R6, P, Sz

Felületi fényesség:  
– magasfény  
88~95 gloss

– selymfény  
8~12 gloss

R3

### Párkányléc

Csak szériaprofillal és szálméretben rendelhetők!



#### KLASSZIKUS ÍVES ÉS SZÖGLETES

Méretek (mm):

2070 x 50 x 71



#### MODERN

Méretek (mm):

2070 x 40 x 60

### Fényléc

Csak szériaprofillal és szálméretben rendelhetők!



#### RUSZTIKUS

Méretek (mm):

2070 x 60



#### MODERN

Méretek (mm):

2070 x 60

Kis méretű  
kiegészítő  
termékek csak  
élmarással  
rendelhetők  
a jelölt  
mérethatárokon  
belül, m<sup>2</sup>-áron

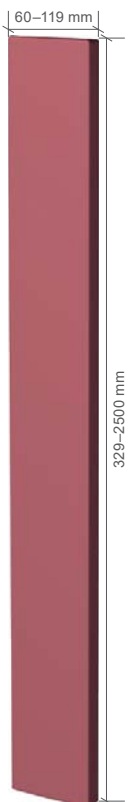

# FESTETT SZÍNVÁLASZTÉK



Nett 02

Nett 03

Nett 04

Nett 05



# FESTETT SZÍNVÁLASZTÉK

Nett 06

Nett 07

Nett 08

Nett 09

Nett 10

Nett 11

Nett 12

Nett 13

Nett 14

Nett 15

Nett 16

# FESTETT SZÍNVÁLASZTÉK

Nett 17

Nett 18

Nett 19

Nett 20

Nett 21

Nett 22

Nett 23

Nett 24

Nett 25

Nett 26

Nett 27

# FESTETT SZÍNVÁLASZTÉK

Nett 28

Nett 29

Nett 30

Nett 31

Nett 32

Nett 33

Nett 34

Nett 35

Nett 36

Nett 37

Nett 38

# FESTETT SZÍNVÁLASZTÉK

Nett 39

Nett 40

Nett 41

Nett 42

Nett 43

Nett 44

Nett 45

Nett 46

Nett 47

Nett 48

Nett 49

# FESTETT SZÍNVÁLASZTÉK

Nett 50

Nett 51

Nett 52

Nett 53

Nett 54

Nett 55

Nett 56

Nett 57

Nett 58

Nett 59

Nett 60

Nett 61 Ferrari piros

# NETT FRONT IMPULSE

Egy új koncepció, mely követi a legújabb európai konyhatrendet és mégis az egyszerű letisztultság jellemzi. Új termékcsaládunkat mindössze két marásmintából és hét színből állítottuk össze matt és magasztényű változatban. A hét színt úgy próbáltuk megválasztani, hogy egy bútoron belül is a színek variálhatóak legyenek egymással, mégis egy egységes harmóniát alkossanak. Mindezek mellett ezek a festett színek nagyon jól kombinálhatóak különböző fautánzatú lapokkal, ami rendkívül egyedi és stílusos megjelenést biztosít a mai kor tökéletes bútorának.

A katalógus előző oldalain található festett színminták közül a  logóval jelzett 7 színben A33/R3 vagy fogantyúmarással a mérettáblázatban feltüntetett szériméretekben cégünk lényegesen kedvezőbb áron kínálja festett frontjait a megrendelőinek.

A képlet egyszerű:



IMPULSE termékeink rendelhetők egyedi méretben is egyedi áron (lásd aktuális árlista!)



Minden egyéb paraméter, így a gyártási határidő, a méretkorlátozások is megegyeznek a festett termékekre vonatkozókkal.

A kiegészítő termékek a festett frontoknál található paraméterek szerint rendelhetők. Üvegajtók helyett javasoljuk az alu keretek használatát.

Az A33/R1, R3 frontjainkat a korábbi 20 munkanap helyett **10 munkanapos\*** gyártási határidővel vállaljuk!

\*  Szállítás a gyártást követő első túrajáráttal.



## Mérettáblázat

mag.	szél.	mag.	szél.	mag.	szél.	mag.	szél.	mag.	szél.	mag.	szél.	mag.	szél.
126		126		126		126		126		126		126	
177		177		177		177		177		177		177	
238		238		238		238		238		238		238	
294		294		294		294		294		294		294	
334		334		334		334		334		334		334	
358	297	358	347	358	397	358	447	358	497	358	547	358	597
447		447		447		447		447		447		447	
590		590		590		590		590		590		590	
718		718		718		718		718		718		718	
896		896		896		896		896		896		896	
1296		1296		1296		1296		1296		1296		1296	

mag.	szél.	mag.	szél.	mag.	szél.	mag.	szél.	mag.	szél.	mag.	szél.
126		126		126		126		126		126	
177		177		177		177		177		177	
230		230		230		230		230		230	
238	697	238	797	238	897	238	997	238	1097	238	1197
294		294		294		294		294		294	
334		334		334		334		334		334	
358		358		358		358		358		358	
447		447		447		447		447		447	

Beépített tűzhely alatti  
fiókelőlap (mm)

mag.	szél.
115	597

Állófiók-előlapok  
(mm)

mag.	szél.
590	
718	147
896	

Fényléc  
(mm)

Modern
2070 x 60 x 18

Párkányléc  
(mm)

Modern
2070 x 40 x 60



# MAGASFÉNYŰ AKRIL FRONTOK



Gyártási határidő: 10 munkanap



Legkisebb méret: 100 x 250 mm

Legnagyobb méret: 2780 x 1280 mm

Üveges ajtó nem rendelhető.



A NETTFRONT BRILLIANT a legújabb generációt képviselő magasfényű akril lap.

- 6 uni és 4 metal dekor színben
- 18 mm vastagságban (tényleges 17,6 mm!)
- 31 színű felülethez illő REHAU élzáró (23 mm széles és 1,3 mm vastag) PU ragasztással
- csak élzárással rendelhető!

### Előnyök és funkciók röviden:

- fokozott ellenállás a karcolásokkal szemben
- optimális színminőség és ragyogó szín
- a felület, az élzárók és az ellenhúzóak tökéletes összhangban állnak
- 0,8 mm vastag akril réteg

### Felhasználási javaslat:

- A NETTFRONT BRILLIANT lapok beltéri, függőleges felületen (ajtófrontok) használhatóak. Vízszintes felületekre nem javasolt.
- A 900 mm-t meghaladó magasságú ajtókon kisebb behajlás lehetséges, ezért bútorajtóknál 3 pánt alkalmazása javasolt. Nagyobb magasságú méretek esetében (pl. gardrób szekrény) 400 mm-ként javasolt a kivetőpánt beépítése!
- A méretre vágott elemeket beszerelés előtt legalább 24 órán át szobahőmérsékleten (min. 18 °C) akklimatizálni szükséges. 0 °C alatti kiszállítási hőmérséklet esetén az elemek akklimatizációja legalább 48 órát vesz igénybe.
- A termék fokozottan ellenáll a karcolásokkal szemben, de fontos tudni, hogy a védőfóliával ellátott akril felületek teljes keménységüket 48 óra elteltével érik el a védőfólia eltávolítása után. (Figyelem! Az első tisztítás a védőfólia eltávolítása után 48 óra elteltével javasolt.)



A termék tisztítására mikroszálás kendőt, bármilyen háztartásban használatos, nem maró hatású, súroló szem- csét nem tartalmazó folyékony tisztítószeret javasolunk. A durva, szemcsés szennyeződések tisztításkor karcolást okozhatnak, ezért óvatosan, kellő körültekintéssel járjanak el a tisztítás során.





# MAGASFÉNYŰ AKRIL FRONTOK

## Színek



### Bianco

5000B

## Választható élzárók



76367



299Z



2811E



300Z



### Meringa

5026B

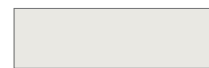

78083

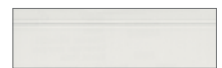

298Z

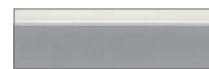

1767E



029Z



### Magnolia

5335B

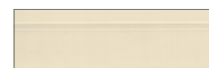

301Z



1636E

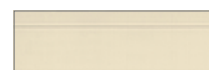

302Z

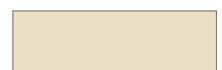

140252

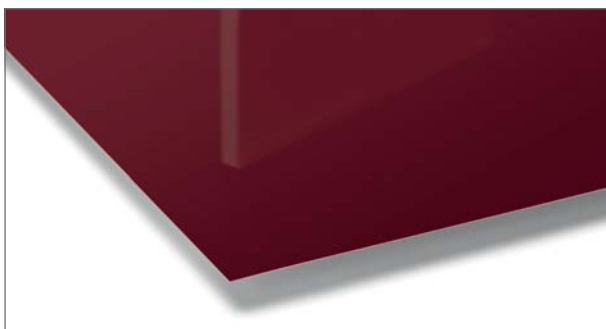

### Prugna

5642B



76474

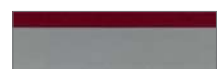

1639E

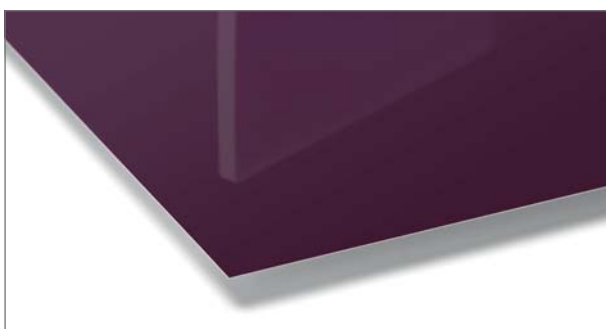

### Vino

5641B



78978



2768E

# MAGASFÉNYŰ AKRIL FRONTOK

## Színek



### Moro

5112B

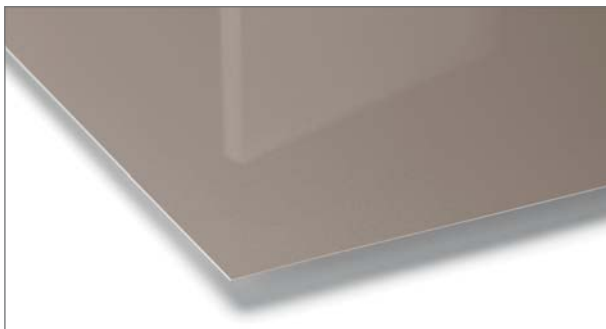

### Cubanite

5338B



### Gabbiano

6339B

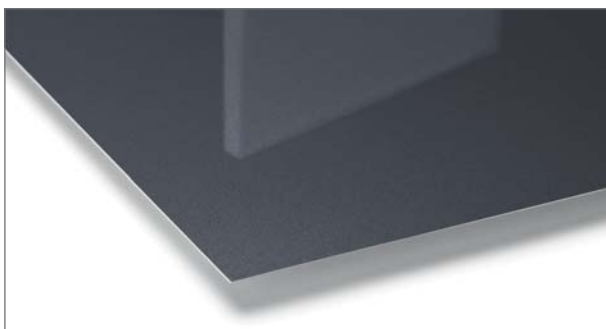

### Bigio

6340B

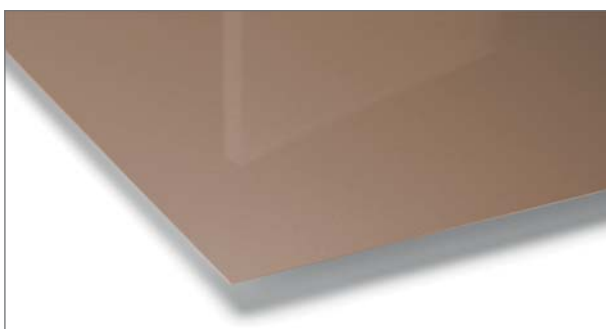

### Rame

1678L

## Választható élzárók



76490



154Z



1521E



032Z

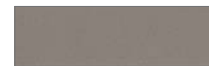

2228W



2767E

Metal dekor szín!

A védőfólián nyilakkal jelölve van a szádirány. Az összeállításkor ezt mindenképp figyelembe kell venni, mert ellenkező esetben eltérő fénytörés alakulhat ki.

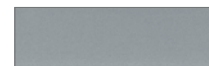

2230W

Metal dekor szín!

A védőfólián nyilakkal jelölve van a szádirány. Az összeállításkor ezt mindenképp figyelembe kell venni, mert ellenkező esetben eltérő fénytörés alakulhat ki.



2229W



2766E

Metal dekor szín!

A védőfólián nyilakkal jelölve van a szádirány. Az összeállításkor ezt mindenképp figyelembe kell venni, mert ellenkező esetben eltérő fénytörés alakulhat ki.



2787W



3163E

Metal dekor szín!

A védőfólián nyilakkal jelölve van a szádirány. Az összeállításkor ezt mindenképp figyelembe kell venni, mert ellenkező esetben eltérő fénytörés alakulhat ki.

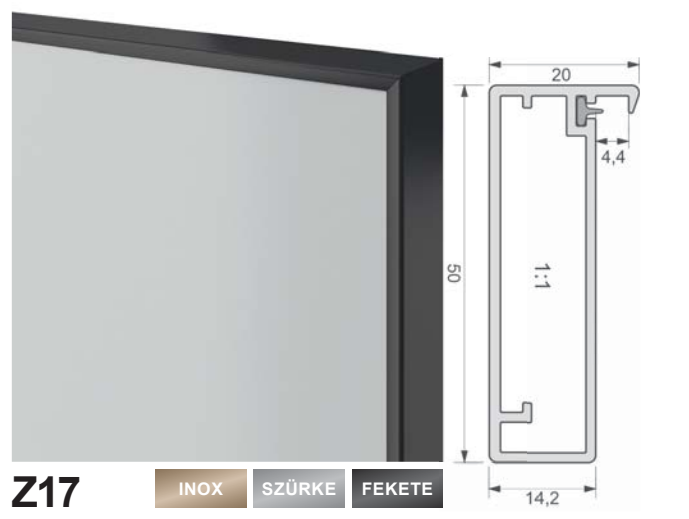
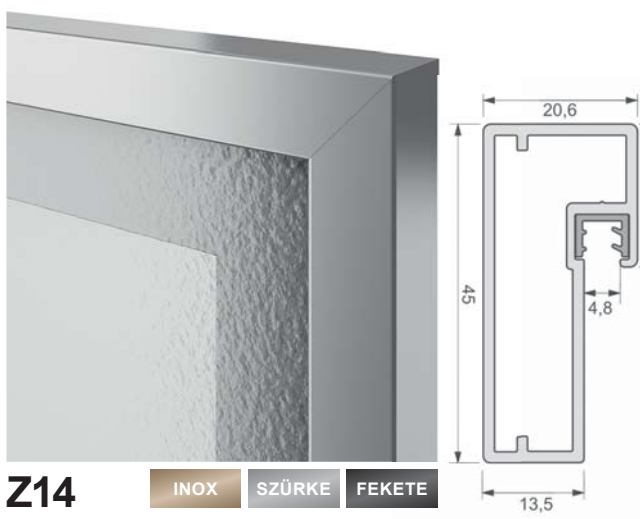
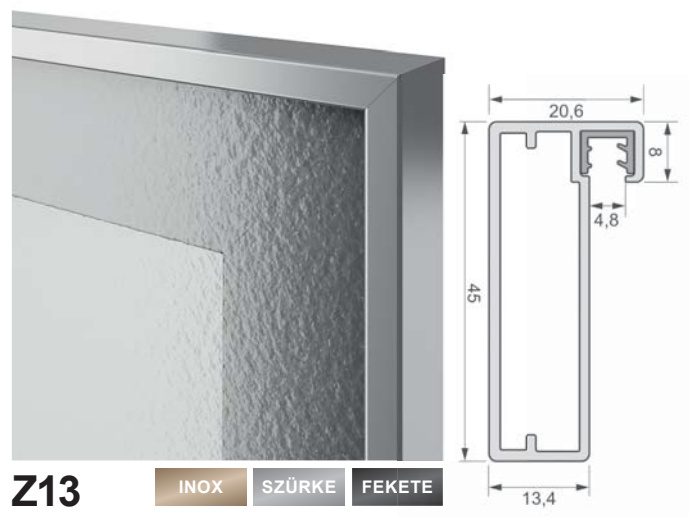
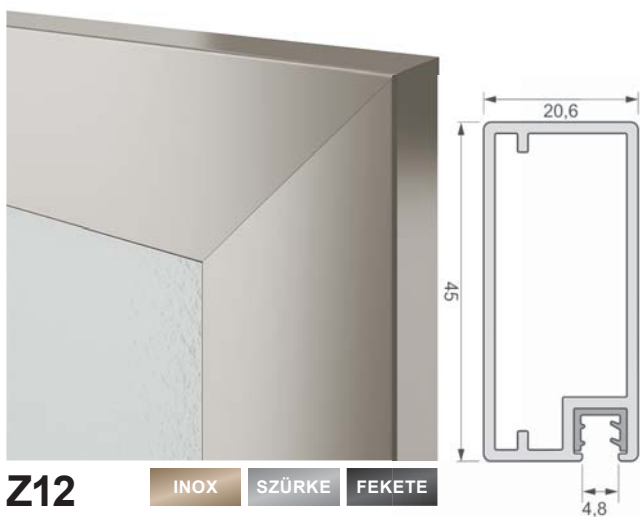
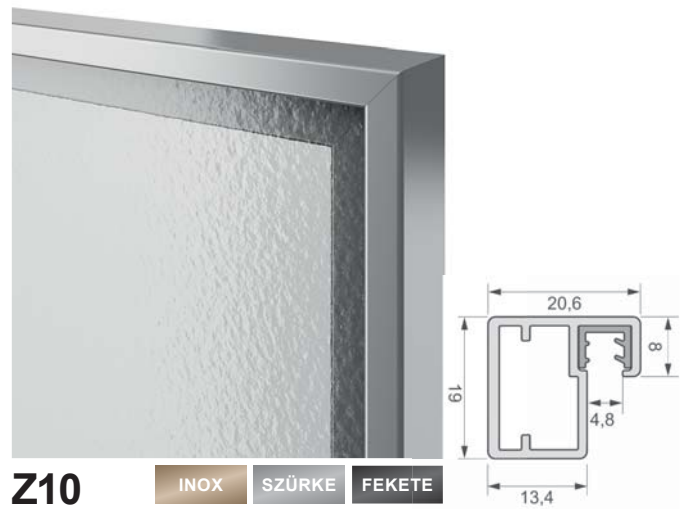
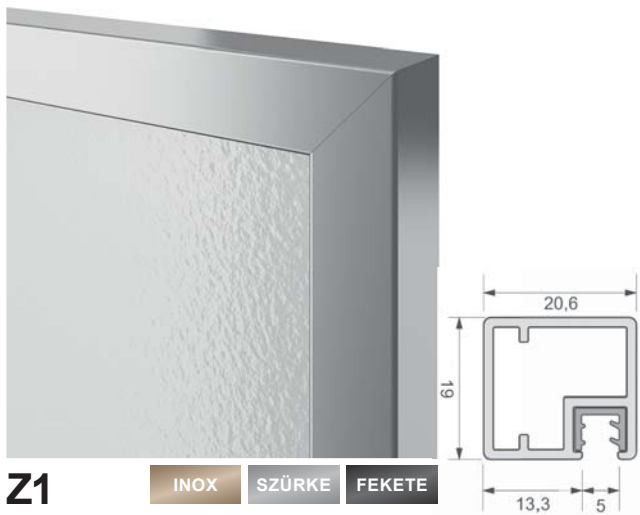

Részletes információk a következő oldalon.

# ÁLTALÁNOS INFORMÁCIÓK

## ALU KERETEK

**Egységcsomag:** alukeret méretre vágva, pánthelyfurattal, üvegbefogó profillal, sarokösszekötő csavarokkal. Az üveget és a fogantyút az egységcsomag nem tartalmazza!

### Egyedi méretben is rendelhetők!

Egyedi méretben 2 db pánthelymarással, 1000 mm felett +1 db, 500 mm-enként +1 db pánthelyet marunk.

A keretek nútjába fogható üvegek vastagsága 4 mm.

### Üvegszámítási képlet:

- |                             |  |
|-----------------------------|--|
| – Z1 ajtó külméret -27 mm   | – Z13 ajtó külméret -5 mm  |
| – Z10 ajtó külméret -4,5 mm | – Z14 ajtó külméret -27 mm   |
| – Z12 ajtó külméret -79 mm  | – Z17 ajtó külméret -3 mm (itt ajánlott a kicsi takarás miatt csiszolt éllel készült üveget betenni) |

### Csak az alábbi kivetőpántokkal szerelt ajtókra vállalunk garanciát:

- Z1 és Z10 típusokhoz: Blum 71T950A + 173L6100 talp
- Z12, Z13, Z14 és Z17 típusokhoz: Blum 71M2550 + 173L6100 talp



## MEGRENDELÉSI FELTÉTELEK

Megrendelést **minden esetben csak írásban** fogadunk el. Az írásbeliség formái: fax, posta, e-mail., web-es felület.

**Aktuális kínálatunkról megrendelés előtt tájékozódjon honlapunkon!** [www.nettfront.hu](http://www.nettfront.hu)

### A megrendelések kötelező elemei:

- |                                      |  |
|--------------------------------------|--|
| – a megrendelő neve és elérhetőségei | – típus (marásminta)                           |
| – számlázási cím                     | – szín   |
| – szállítási cím                     | – méret ( <b>magasság x szélesség mm-ben</b> ) |
| – mennyiség                          | – adószám                                      |

### Megrendelés leadásakor kérjük, ellenőrizze a rendelés paramétereit!

A megrendelések módosítása a rendelés leadását követő **24 órán** belül lehetséges, ezt meghaladóan nem tudjuk korigálni a feldolgozásra került rendelést. Munkaszüneti napon leadott rendelés módosítása a munkaszüneti napot követő első munkanapig lehetséges.



## GYÁRTÁSI HATÁRIDŐK

Termékeink gyártását, típustól függően, **10 és 20 munkanapra** vállaljuk. A megadott gyártási határidő tájékoztató jellegű, a változtatás jogát fenntartjuk.



## SZÁLLÍTÁSI FELTÉTELEK

Az áru elkészülését követően minden megrendelőt értesítünk arról, hogy a termék telephelyen átvehető vagy néhány napon belül kiszállításra kerül.

Az elkészült frontok kiszállítását saját autóinkkal végezzük az ország egész területén.

Szállítási költség: A megrendelő saját telephelyére történő szállítás esetén egyszeri szállítási költséget számítunk fel. Budapesti raktárunkban történő áruátvétel esetén szállítási költség nincs.



## **GARANCIA, JÓTÁLLÁS, SZAVATOSSÁG, REKLAMÁCIÓ**

Termékeinkre a számla kiállításától számított **2 év, fóliás termékekre 5 év garanciát** vállalunk. A garancia keretében a vevő számlával köteles igazolni a termék eredetét. A rendeltetésszerű használat mellett meghibásodott terméket a garancia keretében kicseréljük, amennyiben cserére nincs lehetőség, a termék vételárát visszatérítjük. Csak a garancia-, illetve a szavatossági időn belül jelzett és számlával igazolt meghibásodásért tudunk garanciális időn belül jótállást vállalni (Ptk. 248 §).

Interneten leadott megrendelés esetén vegye figyelembe az alábbi, ide vonatkozó kormányrendeletet:

„A 17/1999 (II. 5.) Korm. Rendelet 5. § C pontja alapján a fogyasztó nem gyakorolhatja a 4. § szerinti – 8 munkanapon belüli, indoklás nélküli – elállási jogot, amennyiben a termék megrendelésének (utasításainak) megfelelően készül” (mivel termékeinket nem raktárkészletről, hanem a vevő megrendelése alapján gyártjuk).

Az interneten megrendelt termékeinkre egyaránt a fenti jótállási és szavatossági feltételek vonatkoznak

**A mennyiségi, számlázási és szállítási sérüléssel kapcsolatos észrevételeit a rendelés átvételét követő 24 órán belül jelezzék! Csak ebben az esetben tudjuk reklamációként kezelni.**



## **TISZTÍTÁSI ELŐÍRÁS MAGASFÉNYŰ FÓLIÁS ÉS FELÜLETKEZELT BÚTORAJTÓKHOZ**

Általánosan érvényes, hogy tisztítani kevés tisztítószeret tartalmazó meleg vízzel kell, mely semmiféle karcot okozó anyagot nem tartalmazhat. Tisztítás előtt a felületet portalanítni kell.

A tisztítószer nem tartalmazhat aromás szénhidrogéneket, észtereket, ketonokat, halogénezett szénhidrogéneket és 25%-nál töményebb alkoholt, valamint ecetet sem.

Magasfényű fóliás front esetén a védőfólia eltávolítását követő négy hétben nem szabad az ajtót tisztítani. Ezen idő eltelte után a felületet meleg vízzel és puha, nem karcoló ronggyal lehet tisztítani.

A termék tisztítására mikroszálás kendőt, bármilyen háztartásban használatos, nem maró hatású, súroló szemcsét nem tartalmazó folyékony tisztítószeret javasolunk.

A durva, szemcsés szennyeződések tisztításkor karcot okozhatnak, ezért óvatosan, kellő körültekintéssel járjanak el a tisztítás során.



## **EGYEDI GYÁRTÁSÚ TERMÉKEK TERVRAJZ ALAPJÁN**

Először egy beméretezett rajzot kérünk, valamint azt, hogy a marási profiljaink közül melyiket szeretné. Ezután küldjük az általunk elkészített árajánlatot. A jóváhagyott ajánlat visszaérkezése után kezdjük a gyártást.

# ÁLTALÁNOS INFORMÁCIÓK



## ÁLTALÁNOS INFORMÁCIÓK

Tilos alkoholos filctollal írni a frontok felületére és a védőfóliára is, mert ez meglátszódhat a felületen a védőfólia eltávolítása után!

A méreteket kérjük mm-ben megadni, magasság x szélesség sorrendben!

Az egyes termékeknél kérjük vegye figyelembe a minták kialakítási lehetősége miatt megadott méretkorlátozásokat.

A Nett Front Kft. a szín- és marásminta-választék változtatásának jogát fenntartja.

**Felhívjuk partnereink figyelmét, hogy a forgalomban lévő kis méretű színminták nem adják vissza a fóliák teljes erezetét. Kérjük, rendelés előtt nagyobb felületen is tekintse meg a kiválasztott fólia mintázatát!**

Az ajtók elvágása esetén megszakítjuk az élek zárását, lehetővé téve a gőz, vagy a nedvesség behatolását, aminek az eredménye az MDF megdagadása és a fólia leválása lehet. Ezért az elvágott termékekre nem fogadunk el reklamációt.



## SZERELÉSI TANÁCSOK A HŐ HATÁSÁRA BEKÖVETKEZŐ FÓLIALEVÁLÁS ELKERÜLÉSE ÉRDEKÉBEN

60 °C hő felett a vákuumfólia zsugorodik. Ezt a bútor készítése során, kérjük, vegye figyelembe. A frontok intenzív hőnek való kitétele fólialeváláshoz vezethet, ezért szereléskor hőelvezető használata ajánlott.

### Felső elemek védelme:

A felső front elemek védelmére 900 mm széles elszívó ajánlott. Kihúzható elszívó esetén, zárt helyzetben az ajtók alsó élének a védelméről gondoskodni kell. Keskeny, beépített elszívó esetén az elszívó mellett alukeretes ajtók használata javasolt. MDF frontok esetén az ajtók élének a védelme biztosítható pl.: a korpusz oldal, fenék megduplázásával, úgy, hogy az ajtó süllyesztve (közé záródóan) legyen beépítve.

### Sütőbeépítés:

Beépíthető sütő használatát ajánljuk, amelyek közé záródó ajtajúak, ezért frontálisan bocsátják ki a hőt és nem oldalra. Más kialakítású sütő használatát esetén mindenképpen a **hőterelő lemez (sín)**\* használatát ajánljuk.



\* A Nett Front Kft. ezt a terméket nem árusítja!

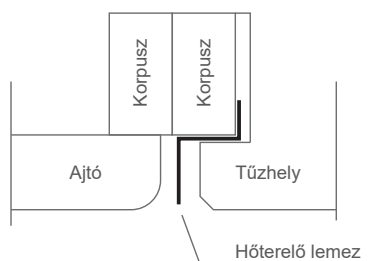

## ÜVEGMÉRETEK\*

**Falc szélesség:** 10 mm ± 1 mm

**Falc mélység:** 10 mm ± 0,5 mm

**Kivétel:** A31, A44, A45, A61, A62, A63, A68, A70, A71, A72, A73, A74, A75, A76, A77, A78, K111, K113, K114 mintáknál = 5 mm ± 0,5 mm

üvegszámítási képlet	ajtótípus
üveg = ajtó külmérete -104 mm	A4, A6, A10, A12, A13, A17, A18, A22, A23, A28, A29, A33, A44, A45, A66
üveg = ajtó külmérete -106 mm	A1, A2, A3, A5, A8, A11
üveg = ajtó külmérete -110 mm	K111, K161, K162
üveg = ajtó külmérete -112 mm	A31, A61
üveg = ajtó külmérete -114 mm	K113, K114
üveg = ajtó külmérete -115 mm	A62, A63
üveg = ajtó külmérete -119 mm	A104
üveg = ajtó külmérete -124 mm	A19
üveg = ajtó külmérete -126 mm	A71, A76
üveg = ajtó külmérete -133 mm	A40
üveg = ajtó külmérete -136 mm	A72, A73, A74, A78
üveg = magasság -153, szélesség -121 mm	A70

Így körbe 1–1,5 mm-rel kisebb az üveg.

\* Üvegezhető ajtókhöz üveget nem forgalmazunk.

## SEGÉDLET széria méretű frontok optimális felhasználására





5650 Mezőberény, Gyomai út 26.  
Nyitva tartás: hétfőtől péntekig 8–16 óráig

E-mail: [rendeles@nettfront.hu](mailto:rendeles@nettfront.hu)  
Tel.: +36 66 424-102, 522-380, +36 30 978-1289  
Fax: +36 66 522-310

Budapesti raktár:  
1183 Budapest, Gyömrői út 118.  
(XVIII. ker. Gyömrői út–Attila utca sarok)  
Tel.: +36 1 357-6360, +36 30 475-6993  
Nyitva tartás: hétfőtől péntekig 8–16 óráig

**[www.nettfront.hu](http://www.nettfront.hu)**

Az Ön kereskedője: